

Prijímač pre ďalšieho psa
návod na použitie



d-control professional
d-control professional mini
d-control professional ONE



SK



UYHLÁSEIE O ZHODE

Výrobca:

VNT electronics s.r.o.
Dvorská 605, 563 01 Lanškroun
IČO: 64793826

prehlasuje, že nižšie uvedený výrobok:

Elektronický výcvikový obojek

Dogtrace d-control professional / professional mini / professional ONE

je v súlade so smernicou Rady Európy 2014/53/EC spĺňa požiadavky Generálnej licencie Českého telekomunikačného úradu podľa všeobecného oprávnenia č. VO-R/10/05.2014-3m ďalej zodpovedá nižšie uvedeným požiadavkám noriem a predpisom príslušných pre daný druh zariadenia:

ETSI EN 301 489-1 V1.9.2

ETSI EN 301 489-3 V1.6.1

ETSI EN 300 220-2 V.2.4.1

ETSI EN 60950-1 ed.2:2006/A1:2010/A11:2009/A12:2011/A2:2014/Cor.1:2012

EN 62479:2010



Produkt je bezpečný za podmienok obvyklého používania v súlade s návodom na obsluhu.

Toto vyhlásenie je vydané na výhradnú zodpovednosť výrobcu.

Ing. Jan Horák
konateľ spoločnosti
Tel.: +420 731 441 541
objednavky@dogtrace.com
www.dogtrace.com

VNT electronics s.r.o., týmto vyhlasuje, že tento **prijímač pre ďalšieho psa d-control professional / professional mini / professional ONE** je v zhode so základnými požiadavkami a ďalšími príslušnými ustanoveniami smernice 2014/53/EC.

Dôležité upozornenia

- Elektronické výcvikové obojky d-control sú určené iba na výcvik zvierat. Je zakázané používať výcvikové obojky tak, aby zvieratú spôsobovali zranenie, bolesť alebo strach.
- Nepoužívajte elektronický výcvikový obojok u psov, ktorí nie sú v dobrom fyzickom stave (napr. srdcové problémy, epilepsia a pod.) alebo majú poruchu správania (agresívne psy atď.).
- Nenechávajte psovi obojok dlhšie ako 12 hodín denne. Dlhodobé pôsobenie kontaktných bodov na koži psa môže spôsobiť jej podráždenie. Pokiaľ sa tak stane, nepoužívajte výcvikový obojok, pokiaľ všetky stopy podráždenia nezmiznú.
- Neužívajte obojok s elektronickým prijímačom na vodenie psa ani na jeho upínanie. Kontaktné body by nadmerne tlačili na krk psa, alebo by mohlo dôjsť k mechanickému poškodeniu krabičky prijímača.
- V prípade akýchkoľvek problémov a pre ďalšie rady neváhajte kontaktovať profesionálneho cvičiteľa.
- Nekladte vysieláč do blízkosti predmetov citlivých na magnetické pole, mohlo by dôjsť k ich trvalému poškodeniu.
- Batérie v prijímači aj vysieláči je nutné vymeniť každé dva roky, a to aj v prípade, že súprava nebola dlhodobo používaná. Nikdy nenechávajte v prístroji vybitú batériu – mohla by zničiť váš prístroj.
- Chráňte akumulátor/batérie v prijímači aj vo vysieláči pred poškodením ostrými predmetmi a vysokými teplotami, mohlo by dôjsť k vzplanutiu alebo výbuchu. Odporúčame používať originálny akumulátor/batérie.
- Prijímač ONE obsahuje nabíjací akumulátor Li-Pol. Pokiaľ prijímač nepoužívate, je nutné akumulátor každých 12 mesiacov nabiť. Na nabíjanie akumulátora v prijímači používajte iba originálny napájací adaptér s dobíjacím klipsom.
- Osoba s prístrojom na podporu srdcovej činnosti (kardiostimulátor, defibrilátor) musí dbať na príslušné preventívne opatrenia. d-control vyžaruje určité statické magnetické pole.

Obsah

Dôležité upozornenia	3
Obsah	4
Úvod	5
Obsah balenia	6
Voliteľné príslušenstvo	6
Popis výrobku	7
Príprava prijímača	9
Zapnutie/vypnutie prijímača	11
Párovanie vysielača s prijímačom	13
Voľba kontaktných bodov	15
Nasadenie výcvikového obojku	15
Základy použitia výcvikového obojku	16
Funkcia vysielača a prijímača	17
Použitie výcvikového obojku v zimnom období	20
Poradca pri problémoch	20
Údržba	22
Technické údaje	23
Záručné podmienky	24
Záručný list	26

Elektronický výcvikový obojok **d-control** sa skladá z vysielača a prijímača. Je to spoľahlivý, efektívny a bezpečný prostriedok na výcvik vášho psa. Výcvikový obojok d-control vám umožňuje vykonávať korekcie nežiaduceho správania v správny čas s ohľadom na aktuálnu situáciu a temperament vášho psa. Dopomáha tým k maximálne efektívnemu tréningu. Odstraňovanie nežiaduceho správania je však iba malá časť toho, čo môžete s elektronickým výcvikovým obojkom pri tréningu dosiahnuť.

Vlastnosti d-control professional / professional mini / professional ONE

Elektronický výcvikový obojok d-control professional je predovšetkým vďaka svojej variabilnosti, vyššej odolnosti, vodotesnosti prijímača aj vysielača určený pre profesionálne športové a služobný výcvik. Veľké uplatnenie nájde aj pri každodennom používaní bežnými používateľmi. Modely d-control professional sa delia podľa dosahu na 1000 a 2000 m podľa veľkosti prijímača a intenzity stimulačného impulzu na modely d-control professional / professional mini a professional ONE.

Tieto modely umožňujú individuálne nastavenie funkcie štyroch tlačidiel. Na každé tlačidlo je možné navoliť jednu z funkcií: akustický signál, stimulačný impulz v 40 úrovniach (krátky a dlhý), vibráciu alebo svetlo. d-control professional umožňuje výcvik jedného alebo dvoch psov.

Obsah balenia

- Prijímač s remeňom (vrátane dobijacieho akumulátora Li-pol **)
 - Testovacia dútnavka
 - Sada kontaktných bodov: 2 ks 12 a 17 mm*
Sada kontaktných bodov: 2 ks 7 a 10 mm**
 - Návod a záručný list
 - Lítiava batéria CR2 3V*
 - Napájací adaptér a napájací kábel**
- (* u d-control professional a professional mini) (** u d-control professional ONE)

Voliteľné príslušenstvo

- Náhradné tesnenie pre prijímač
- Náhradné kontaktné body (7, 10, 12, 17, 21 mm)
- Atrapa prijímača s remeňom
- Rôznofarebné remene
- Náhradné batérie
- Náhradné skrutky

Ďalšie príslušenstvo na e-shope: www.dogtrace.com.

Popis výrobku

Prijímač d-control professional

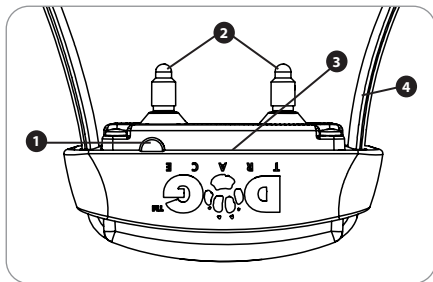

- ❶ – Terčik
- ❷ – Kontaktné body
- ❸ – Indikačné kontrolky
- ❹ – Remeň

Prijímač d-control professional mini

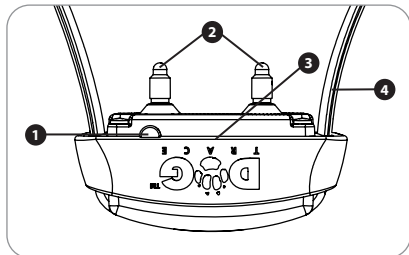

Prijímač d-control professional ONE

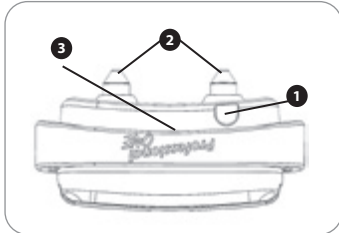

- ❶ – Terčik
- ❷ – Kontaktné body
- ❸ – Indikačné kontrolky
- ❹ – Horný a dolný výstupok (zapadajúce do drážok prijímača)
- ❺ – Horná a dolná čeľusť
- ❻ – Napájací kábel
- ❼ – USB konektor

Napájací kábel s klipsom pre ONE

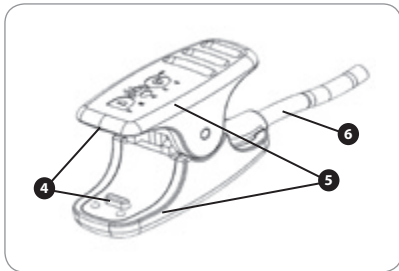

Napájací adaptér pre ONE

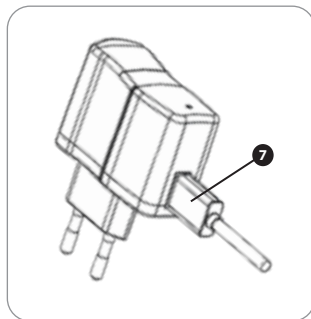

Príprava prijímača

Vloženie (výmena) batérie do prijímača d-control professional a professional mini

1. Krížovým skrutkovačom vyskrutkujte 4 skrutky na viečko prijímača a odoberte viečko.
2. Vložte lítiovú batériu CR2 3V v správnej polarite (viď obrázok k príslušnému modelu).
Pri prvom vložení batérie, alebo ak bola batéria vybraná dlhšie ako niekoľko desiatok minút (približne 20 minút), ozve sa pípnutie oznamujúce správnu inštaláciu batérie.

Poznámka: Pri rýchlej výmene batérie sa nemusí pípnutie obojku ozvať.

3. Skontrolujte správne usadenie gumového tesnenia v drážke prijímača. Ak sú na gumovom tesnení nečistoty, očistite ich.
4. Vložte späť viečko prijímača a zaskrutkujte primeranou silou všetky 4 skrutky.

TIP

Batérie ide ľahšie vybrať pomocou malého skrutkovača, ktorý zasuniete opatrne pod jej hranu.

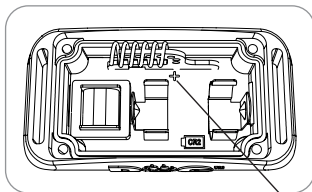

d-control professional

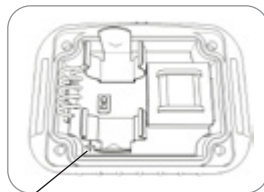

d-control professional mini

Označenie polarity batérie na paneli plošných spojov

Kontrola stavu batérie

Na kontrolu batérie v prijímači slúžia indikačné kontrolky LED na bočnej strane prijímača (viď kapitola: **Popis výrobku** - na str. 6)

Nabitá batéria – v zapnutom stave bliká zelená LED

Batéria je slabá – v zapnutom stave bliká súčasne zelená a červená LED

V prípade, že je batéria slabá alebo úplne vybitá, vložte do prijímača novú lítiovú batériu typu CR2 3V. Skontrolujte, že prijímač správne pracuje.

Dobíjanie batérie d-control professional ONE

Prijímač rady professional ONE obsahuje Li-Pol akumulátor. Pred prvým použitím prijímača je nutné akumulátor dobiť.

1. Pripojte napájací kábel s klipsom k prijímaču (pozri obrázok)
2. Napájací kábel pripojte k napájaciemu adaptéru, ktorý následne pripojte do elektrickej siete
3. Na prijímači sa rozsvieti oranžová indikačná kontrolka
4. Doba nabíjania je približne 2 hodiny
5. Po ukončení nabíjania oranžová kontrolka zhasne

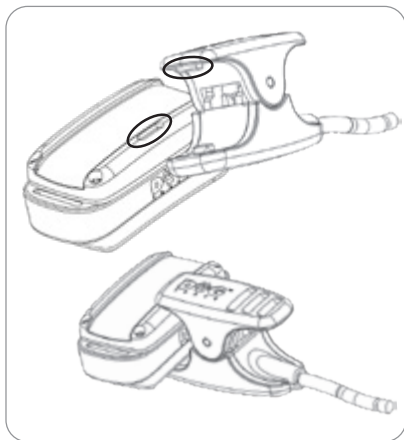



UPOZORNENIE: Dobíjací klips má na hornej a dolnej čelusti výstupky, ktoré musia zapadnúť do drážok na krabičke prijímača. Akumulátor dobíjajte v prostredí s teplotou od 0° do 40 °C. Na nabíjanie používajte originálny napájací adaptér dodaný výrobcom. Pri použití iného – nevhodného, by mohlo dôjsť k nenávratnému poškodeniu akumulátora prijímača.

Kontrola stavu akumulátora v prijímači

Na kontrolu stavu akumulátora v prijímači slúžia blikajúce indikačné kontrolky na bočnej strane prijímača (viď kapitola: **Popis výrobu** - na str. 7).

- **zelená LED** – nabitý akumulátor
- **súčasne zelená a červená LED** – akumulátor je vybitý na 50 %
- **červená LED** – akumulátor je vybitý

V prípade, že je akumulátor vybitý, nabite prijímač. Nenechávajte prijímač vo vybitom stave dlhšiu dobu. Mohlo by dôjsť k poškodeniu akumulátora.

Zapnutie/vypnutie prijímača

Na zapnutie alebo vypnutie prijímača (prípadne spárovanie vysielača s prijímačom) sa používa magnetický spínač systém, ktorý sa aktivuje priložením magnetu, uloženom vo vysielači v mieste červeného terčika.

Zapnutie:

1. Priložte červený terčík umiestnený na vysielači k červenému terčiku na prijímači – rozsvieti sa červená indikačná kontrolka, následne sa rozsvieti aj zelená kontrolka.
2. Po rozsvietení zelenej kontrolky oddialte vysielač od prijímača. Začne blikať zelená kontrolka.

Vypnutie:

Pri vypnutí postupujte rovnakým spôsobom ako pri zapnutí prijímača.

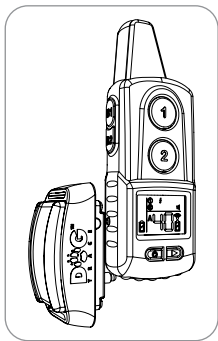

Postavenie pri zapínaní/vypínaní prijímača a pri škárovaní vysielača s prijímačom

1. Priložte červený terčik umiestnený na vysielači k červenému terčiku na prijímači – rozsvieti sa zelená indikačná kontrolka, následne sa rozsvieti aj červená kontrolka.
2. Po rozsvietení červenej kontrolky oddialte vysielač od prijímača. Prijímač prestane blikať.

Na predĺženie životnosti batérií je nutné prijímač aj vysielač po skončení výcviku vždy vypnúť. Pokiaľ zariadenie dlhšiu dobu nepoužívate, odporúčame z neho batérie úplne vybrať.

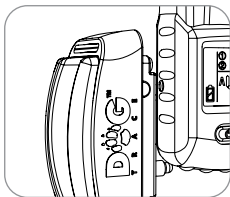

d-control professional / mini

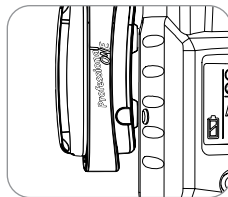

d-control professional ONE

DÔLEŽITÉ: Pri zapínaní/vypínaní stačí priložiť terčik vysielača k terčiku prijímača približne na 1 sekundu. Pokiaľ budete držať pri sebe terčiky dlhšie ako 5 sekúnd, prejde prijímač do režimu párovania vysielača s prijímačom. Tento režim je znázornený striedavým blikaním zelenej a červenej indikačnej kontrolky. Pokiaľ k tomu dôjde, postupujte podľa kapitoly **Párovanie vysielača s prijímačom**.

Párovanie vysielacza s prijimacom

Každý vysieláč má svoj rádiový operačný kód. Aby vysieláč komunikoval s vaším prijímačom, musí sa spolu spárovať. Pri kúpe novej sady prijímača a vysielacza d-control professional nie je potrebné párovanie vykonávať - z výroby je už sada spárovaná. Spárovanie sa vykonáva v prípade, že chcete použiť ďalší vysieláč alebo prijímač, alebo ak chcete využívať všetky štyri funkčné tlačidlá na jeden prijímač. Modely d-control professional sú vzájomne kompatibilné. Vysieláč je určený na výcvik dvoch psov, preto ho môžete spárovať s dvoma prijímačmi. Funkčné tlačidlá A1/A2 sú určené pre psa A a tlačidlá B1/B2 pre psa B.

DÔLEŽITÉ: Pred párovaním vysielacza a prijímača sa uistite, že nikto iný nepoužíva svoj d-control professional vo vašej blízkosti. Váš prijímač by mohol prijať kód iného vysielacza. Tým by povely vášmu psovi mohol vysieláč niekto iný. Pokiaľ sa toto stane, znova spárujte svoj prijímač so svojím vysieláčom.

Párovanie funkčných tlačidiel A1/A2 s prvým prijímačom:

1. Zapnite svoj vysieláč.
2. Prijímač musí byť vypnutý.
3. Priložte červený terčik umiestnený na vysielachi k červenému terčiku prijímača na dobu 5 sekúnd. Rozsvieti sa červená indikačná kontrolka, následne sa rozsvieti aj zelená kontrolka.
4. Po uplynutí 5 sekúnd zablikajú 3 krát súčasne obe indikačné kontrolky. Následne začne blikať striedavo zelená a červená kontrolka.
5. Stlačte tlačidlo A1 alebo A2.
6. Úspešné spárovanie je indikované dlhým pípnutím prijímača.

Párovanie funkčných tlačidiel B1/B2 s druhým prijímačom:

Postupujte rovnako ako v predchádzajúcej kapitole, iba v 5. bode postupu stlačte funkčné tlačidlo B1 alebo B2. Pokiaľ chcete používať vysieláč iba pre výcvik jedného psa, je možné k

jednému prijímaču spárovať všetky funkčné tlačidlá A1/A2/B1/B2. Túto funkciu je možné tiež využiť pri profesionálnom výcviku, kedy na jeden prijímač môžete spárovať dva rôzne vysielачe.

Párovanie funkčných tlačidiel B1/B2 (alebo druhého vysielачa) s prvým prijímačom:

1. Zapnite svoj vysielач.
2. **Prijímač musí byť zapnutý.**
3. Priložte červený terčik umiestnený na vysielачi k červenému terčiku prijímača na dobu 5 sekúnd. Rozsvieti sa zelená indikačná kontrolka, následne sa rozsvieti aj červená kontrolka.
4. Po uplynutí 5 sekúnd zablikajú 3 krát súčasne obe indikačné kontrolky. Následne začne blikať striedavo zelená a červená kontrolka.
5. Stlačte tlačidlo B1 alebo B2 (alebo akékoľvek funkčné tlačidlo na druhom vysielачi).
6. Úspešné párovanie je indikované dlhým pípnutím prijímača.

Upozornenie: Ak vykonáte prepárovanie prijímača z vypnutého stavu (viď kapitola: **Párovanie funkčných tlačidiel A1/A2 s prvým prijímačom**), automaticky dôjde k odobratiu zariadenia, ktoré bolo párované zo zapnutého stavu (používa sa väčšinou na odobratie vysielачa výcvikára z vášho prijímača po skončení výcviku).

TIP: K jednému vysielачu je možné napárovať neobmedzené množstvo prijímačov.

Príklad: na tlačidlo A1 napařujeme 3 prijímače, je možné párovať postupne po jednom alebo uviesť všetky prijímače do párovacieho režimu a potom stlačiť tlačidlo akustický signál. Všetky tieto prijímače sa pri stlačení funkčného tlačidla budú správať rovnako. Možno použiť napr. pre dvoch prijímačov na krku jedného psa. Prípadne pre spoločný výcvik viacerých psov, kde vydávame rovnaké povely všetkým naraz.

Volba kontaktných bodov

Na zabezpečenie prenosu stimulačných impulzov z prijímača na kožu psa slúžia nerezové kontaktné body. Každé balenie obsahuje dva druhy. Ak má váš pes krátku srst', použite kontaktné body krátke. Pokiaľ máte psa s dlhšou alebo hustejšou srstou, zvolte dlhšiu. Kontaktné body naskrutkujte na skrutky prijímača - vid' obr. Prijímač (príslušného modelu) v kapitole **Papis výrobku** na str. 6. Kontaktné body dotiahnite rukou. Na utiahnutie nepoužívajte kliešte ani iné náradie, môžete spôsobiť neopraviteľné poškodenie výrobku.

TIP

Pokiaľ má váš pes príliš dlhú srst', je možné objednať kontaktné body s dĺžkou 21 mm. Ak má pes suchú kožu, je dobré ju namazať krémom na ruky alebo detským olejkom v mieste dotyku kontaktných bodov s kožou – zaistí sa tým lepším prenosom stimulačných impulzov.

Nasadenie výcvikového obojku

Remeň (obojok), na ktorom je navlečený prijímač, musí byť utiahnutý tak, aby bol zaistený dobrý dotyk medzi kontaktnými bodmi prijímača a kožou psa. Odporúčame nasadzovať obojok na stojaceho psa. Obojok s prijímačom je správne utiahnutý, ak môžete vložiť 2 prsty medzi obojok a krk psa. Pokiaľ má pes dlhú alebo hustú srst', je vhodné v mieste dotyku kontaktných bodov s kožou srst' prestrihať, prípadne zvoliť dlhší typ kontaktných bodov.

UPOZORNENIE:

Pokiaľ je obojok príliš voľný, prijímač sa pravdepodobne bude pohybovať a opakované trenie môže dráždiť kožu vášho psa. Navyše nie je v tomto prípade zaistený spoľahlivý dotyk kontaktných bodov s povrchom kože, a tým riadna funkcia výcvikového obojku. Neodporúčame

nechávať psovi obojek nasadený niekoľko hodín na rovnakom mieste, pretože by mohol spôsobiť podráždenie kože. Ak je potrebné, aby váš pes nosil obojek dlhú dobu, meňte pravidelne polohu prijímača na krku psa. Obojek s prijímačom, ktorý je prehnane utiahnutý, môže spôsobiť otlaky na koži v mieste dotyku kontaktných bodov. Pokiaľ sa tak stane, nepoužívajte výcvikový obojek, pokiaľ všetky stopy podráždenia nezmiznú.

DÔLEŽITÉ: V prípade, že má váš pes mokrú srst', používajte menšiu úroveň stimulačného impulzu, než ktorý bežne používate.

Pokiaľ váš pes neovláda vodenie na vodítku, nepoužívajte na uchytenie vodítka oko na remene výcvikového obojku. Mohlo by dôjsť k mechanickému poškodeniu krabičky, ale aj k poraneniu krku zvierata kontaktnými bodmi. Použite na vodenie radšej ešte iný obojek na to určený.

Základy použitia výcvikového obojku

- Dôležitým predpokladom pre používanie výcvikového obojku sú cvičiteľove základné znalosti o výcviku psov.
- Pokiaľ týmito znalosťami nedisponujete, odporúčame obrátiť sa pre ich získanie na niektoré výcvikové stredisko, kynologický klub či psiu školu, kde sa naučíte základnú komunikáciu so svojim psom.
- Obojek môžete začať používať u šesťmesačného šteňaťa, ktoré už absolvovalo základné výcvik „SADNI“, „ĽAHNI“, „ZOSTAŇ“ alebo aspoň „FUJ“, „NESMIEŠ“...
- Tieto povely na ňom vyžadujte spolu so zvukovým signálom z výcvikového obojku, aby si medzi nimi vytvoril spojitosť.
- Za splnený povel by mala vždy nasledovať odmena alebo aspoň pochvala, aby pes rád plnil

vaše povely a rástla v ňom túžba robiť vám radosť.

- Nesmiete splnený povel považovať za úplnú samozrejmosť a trestať neuposlušnosť – pes by o vás čoskoro stratil záujem.
- Pokiaľ si nie ste istí, že váš pes na privolanie vypočuje, začnite výcvik napr. stopovacej šnúry.
- Váš pes si bude musieť na obojok zvyknúť; niekoľko dní nechajte psa nosiť obojok, ale nepoužívajte ho, aby ihneď neprezrel súvislosť medzi jeho nasadením a účinkami.
- Pozitívny a účinný výcvik vyžaduje čas: neponáhľajte sa! Zvoľte známe prostredie, miesto, na ktoré je váš pes zvyknutý.
- Zvoľte ten správny okamih k stlačeniu tlačidla; presne vo chvíli, keď váš pes robí niečo nedovoleného.
- V prípade akýchkoľvek problémov a pre ďalšie rady neváhajte kontaktovať profesionálneho cvičiteľa.

Funkcia vysielajúca a prijímača

Akustický signál

Prijímač na obojku psa začne vydávať akustický alebo zvukový signál. Tento povel môže predchádzať stimulačnému impulzu a je veľmi účinnou výstrahou. Akustický signál môžete použiť namiesto povelu: ku mne / k nohe, v tomto prípade teda nahrádza píšťalku, ktorej hlasitosť vníma pes vždy rovnako. Je veľmi dôležité vždy používať akustický signál rovnakým spôsobom, aby nemátl vášho psa.

Na prijímači počas vydávania akustického signálu svieti zelená indikačná kontrolka.

mód	akustický signál	obmedzené
1	dlhý	30 s
2	krátky (elektronický kliker)	-

Stimulačný impulz

Táto funkcia umožňuje aktivovať v prijímači upozornenia v podobe bezpečných stimulačných impulzov prenášaných dvoma kontaktnými bodmi. Podstatou stimulačných impulzov nie je psovi ublížiť. Impulz je psovi veľmi nepríjemný, a preto si čoskoro vytvorí spojitosť medzi ústnym povetom, akustickým signálom a nepríjemným pocitom na krku. Týchto stimulačných impulzov bude časom potrebné len minimum, pretože si ich pes veľmi dobre spojí s neuposlušnosťou vášho povelu.

Na prijímači počas vydávania stimulačného impulzu svieti červená indikačná kontrolka.

Krátky – stimulačný impulz je dlhý iba 0,1 sekundy bez ohľadu na dobu držania tlačidla.

Dlhý – prijímač vydáva stimulačný impulz počas držania tlačidla, avšak z bezpečnostných dôvodov je maximálna dĺžka obmedzená na 8 sekúnd.

Volba úrovne stimulačného impulzu:

Je dôležité správne zvoliť intenzitu stimulačného impulzu pre vášho psa, preto je jemne nastaviteľná v 40 úrovniach. Pretože je každý pes inak citlivý, nemožno vopred odhadnúť správnu úroveň impulzu. Začínajte na najnižších úrovniach. Pokiaľ váš pes na nízku úroveň stimulácie nereaguje, postupne ju zvyšujte, kým nevidíte miernu reakciu. Stimulačný impulz by nemal nikdy u psa vyvolať bolesť a strach.

TIP

Povel stimulačný impulz v nastavení 00 nevydáva žiadne stimulačné impulzy.

Funkcia svetlo

Táto funkcia umožňuje v niekoľkých režimoch rozsvietenia LED - diód umiestnených v transparentnej krabičke prijímača pre jednoduchú lokalizáciu vášho psa v tme. Vysielač tiež umožňuje nastaviť odlišnú rýchlosť blikania dvoch obojkov naraz tak, aby ste v tmerozoznali

svoje psy, podľa intervalu blikania (napr. pes A blikanie po 1 sekunde a pes B blikanie po 2 sekundách).

mód	svetlo bliká	perióda	obmedzené
1	počas držania tlačidla	0,5 s	30 s
2	trvale po stlačení tlačidla *	2 s	-
3	2 x	0,5 s	-
4	10 x	2 s	-
5	počas držania tlačidla	0,1 s	30 s
6	trvale po stlačení tlačidla *	1 s	-
7	2 x	0,1 s	-
8	10 x	1 s	-

* Blikanie sa vypne opätovným stlačením tlačidla.

Funkcia vibrácie

Slúži najmä na upútanie pozornosti citlivých psov alebo na výcvik psov s poruchami sluchu. Zaisťuje diskrétnu privolanie psa, ktoré je u hluchých psov prakticky nemožné a ktoré nepočuje nikto v okolí. Poskytuje možnosť vyrušenia psa z nežiaducej činnosti s využitím momentu prekvapenia. Každý režim môže znamenať iný povel.

Na prijímači počas používania povelu vibrácie svieti červená indikačná kontrolka.

mód	vibrácie	perióda	obmedzené
1	prerušovaná vibrácia	0,5 s	30 s
2	trvalá vibrácia	-	30 s
3	3 x	0,5 s	-
4	krátka	0,2 s	-

Používanie výcvikového obojku v zimnom období

Pri používaní výcvikového obojku v zimnom období je nutné mať na pamäti:

- **Nízka vlhkosť vzduchu** – spôsobuje nižšiu vodivosť kože. Preto je nutné zabezpečiť lepšiu vodivosť medzi kontaktnými bodmi prijímača a kožou psa. To možno doceliť namazaním pokožky psa v miestach dotyku kontaktných bodov napríklad lekárskou vazelinou, detským olejčekom, krémom na ruky, apod.
- **Hustejšia srst psa** – pri nasadzovaní výcvikového obojku je nutné pritiahnúť obojok tak, aby bol zaistený trvalý dotyk kontaktných bodov s kožou psa. Ak je srst hustá, je vhodné v mieste dotyku kontaktných bodov s kožou srst prestrihať, prípadne zvoliť dlhší typ kontaktných bodov.
- **Zmena vlastností batérií** – pri teplotách klesajúcich pod 0 °C dochádza k spomaleniu chemickej reakcie v batérii. Na zaistenie zachovania výkonu opakovaných impulzov (predovšetkým vyšších úrovní) odporúčame na zimné obdobie vložiť do prijímača novú batériu. Pri používaní priebežne sledujte reakcie psa, prípadne o 1 až 2 stupne zvýšte úroveň stimulačného impulzu.

Poradca pri problémoch

1. Prečítajte si ešte raz tento návod na použitie a skontrolujte, či nie je problém spôsobený slabými batériami alebo nesprávnym použitím.
2. Skontrolujte, či sú batérie vložené so správnou polaritou.
3. Ak nekomunikuje vysielateľ s prijímačom, skúste znovu spárovať zariadenie (viď kapitola: **Párovanie vysielateľa s prijímačom**)
4. Ak sa vám zdá, že pes nereaguje na stimulačné impulzy:

- Znovu skontrolujte, či nie je batéria v prijímači slabá.
 - Otestujte funkčnosť prijímača pomocou testovacej tlejivky (viď 5. bod tejto kapitoly).
 - Skontrolujte, či ste zvolili správnu dĺžku kontaktných bodov (viď kapitola: **Volba kontaktných bodov**) a zaistili dotyk s kožou psa dotiahnutím obojku (viď kapitola: **Nasadenie výcvikového obojku**).
 - Pokiaľ má pes suchú kožu, navlhčite ju.
- 5. Kontrola správnej funkcie stimulačného impulzu.** Správna funkcia povelu stimulačný impulz je možné vyskúšať pomocou testovacej dútnavky.
- Uistite sa, že prijímač je vypnutý.
 - K oboom kontaktným bodom pripojte vývody testovacie dútnavky – povolte kontaktné body, vložte pod ne vývody tleji tak, aby pevne držali a kontaktné body opäť pritiahnite.
 - Zapnite vysieláč a prijímač.
 - Vyberte na ľubovoľné funkčné tlačidlo povel krátky alebo dlhý stimulačný impulz.
 - Pri zvyšovaní úrovne stimulačného impulzu sa bude zvyšovať svit testovacej tleji.
 - **DÔLEŽITÉ:** Pri nastavení úrovne 00 prijímač stimulačný impulz nevydáva. Pri použití testovacej dútnavky sú stimulačné impulzy slabšie ako bez dútnavky.
- 6.** Ak problém pretrváva, kontaktujte svojho predajcu.

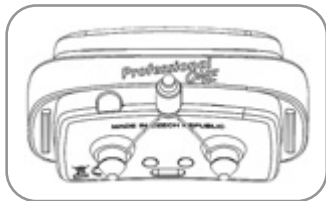

Údržba

- Na čistenie vášho prístroja d-control nikdy nepoužívajte prchavé látky, napr.: riedidlo, benzín alebo iné čističe. Použite mäkkú navlhčenú handričku a prípadne aj neutrálnu čistiacu prostriedok.
- Vysielač a prijímač (obojok) je vodotesný iba za predpokladu dobrého stavu tesnenia. Aby sa zachovala vodotesnosť vysielača a prijímača, odporúčame raz za rok vymeniť gumové tesnenie pod krytom batériového priestoru prijímača. Rovnako dbajte na riadne očistenie a urovanie tesnení po každej výmene batérie v prijímači a na riadne dotiahnutie skrutiek. Doťahujte ich však iba primeranou silou!
- Ak výcvikovú sadu dlhšiu dobu nepoužívate, vyberte zo zariadenia batérie.

Technické údaje

d-control professional

Napájanie	lítiová batéria CR2 3V
Životnosť batérie	6 mesiacov v závislosti od používania
Anténa	integrovaná
Krytie	vodotesný
Nastaviteľný obvod remeňa	cca 15 až 72 centimetrov
Prevádzková teplota	-10 °C až +50 °C
Hmotnosť	65 g (bez batérie)
Rozmery	77 x 39 x 33 mm mm

d-control professional mini

Napájanie	lítiová batéria CR2 3V
Životnosť batérie	6 mesiacov v závislosti od používania
Anténa	integrovaná
Krytie	vodotesný
Nastaviteľný obvod remeňa	cca 18 až 72 centimetrov
Prevádzková teplota	-10 °C až +50 °C
Hmotnosť	45 g (bez batérie)
Rozmery	61 × 40 × 31 mm

d-control professional ONE

Napájanie	Li-Pol akumulátor
Pohotovostný režim akumulátoru	90 hodín
Anténa	integrovaná
Krytie	vodotesný
Nastaviteľný obvod remeňa	cca 18 až 72 centimetrov
Prevádzková teplota	-10 °C až +50 °C
Nabíjacia teplota	0 °C až 40 °C
Hmotnosť	31 g
Rozmery	55 × 27 × 21 mm

Záručné podmienky

Firma **VNT electronics s.r.o.** poskytuje na výrobok záruku v prípade výrobnnej závady v dĺžke dvoch rokov od zakúpenia. Záruka nepokrýva nasledujúce položky:

- batérie
 - remene (obojky)
 - priame alebo nepriame riziká počas dopravy výrobku ku kupujúcemu
 - mechanické poškodenie výrobku spôsobené nedbalosťou užívateľa alebo nehodou (napr. rozhrýznutím, rozbitím, nárazom, ťahaním za oko remeňa obojku nadmernou silou apod.)
1. Záručná doba začína plynúť prevzatím tovaru kupujúcim. Podmienkou pre uplatnenie reklamácie u predávajúceho je predloženie potvrdeného záručného listu alebo dokladu o kúpe. Úplné obchodné podmienky nájdete na: **www.dogtrace.com**.
 2. Poskytnutá záruka sa nevzťahuje na vady výrobku, ktoré vznikli:
 - a) neodbornou montážou alebo nedodržaním inštrukcií z návodu výrobcu
 - b) nevhodným použitím výrobku
 - c) nevhodným skladovaním alebo ošetrovaním výrobku
 - d) neodborným zásahom neautorizovanej osoby alebo opravou vykonanou bez vedomie výrobcu
 - e) v dôsledku živelnej pohromy alebo inej neodvratnej udalosti
 - f) zmenou tovaru vykonanou spotrebiteľom, pokiaľ takáto zmena mala za následok spôsobenie škody alebo vady tovaru
 - g) v dôsledku mechanického poškodenia spotrebiteľom
 - h) iným postupom spotrebiteľa, ktorý by bol v rozpore s týmito záručnými podmienkami alebo návodom na použitie
 3. Záruku nemožno nárokovať, pokiaľ nedošlo k úplnému zaplateniu tovaru alebo ak sa jedná o tovar z výpredaja.

4. Reklamujúci je povinný preukázať vadu výrobku, umožniť výrobcovi overenie oprávnenosti reklamácie väd výrobku a posúdiť rozsah väd. Zároveň je povinný odovzdať výrobok v stave umožňujúcom posúdenie väd. Reklamujúci nie je oprávnený vykonávať opravy výrobku sám alebo prostredníctvom tretej osoby. V opačnom prípade stráca nárok vyplývajúci zo zodpovednosti výrobcu za vady výrobku.
5. Nároky spotrebiteľa vyplývajúce zo zodpovednosti výrobcu za vady sú upravené všeobecne právnymi predpismi. V prípade preukázateľnej výrobnnej chyby materiálu je výrobca povinný vymeniť chybný výrobok za bezchybný.
6. Tovar predložený na reklamáciu musí byť riadne vyčistený. Reklamačné oddelenie je oprávnené odmietnuť prevzatie tovaru na reklamačné konanie, ak nebude spĺňať zásady všeobecnej hygieny. Pokiaľ remeň prijímača nie je predmetom reklamácie, neposielajte ho spoločne s reklamovaným tovarom.
7. V prípade zaslania veci na reklamáciu poštou alebo špedičnou firmou je potrebné tovar dostatočným spôsobom zabaliť a zaistiť proti poškodeniu. Na tieto účely odporúčame uschovanie originálneho obalu (nie je podmienkou pre prijatie reklamácie).
8. Pre zaslanie zvolte pre vás najvhodnejší spôsob a dopravcu s ohľadom na dostupnosť a rýchlosť dodania. Za stratu vami odoslaného tovaru neručíme.
9. Iné práva a povinnosti výrobcu a osoby oprávnené z reklamácie sú upravené príslušnými všeobecne záväznými právnymi predpismi Českej republiky.

Informácie obsiahnuté v tomto návode môžu byť v dôsledku ďalšieho vývoja predmetom zmien bez predchádzajúceho upozornenia.

**Výrobca,
záručný a pozáručný servis:**

**VNT electronics s.r.o.
Dvorská 605
563 01 Lanškroun
Česká republika
Tel.: +420 730 893 827
www.dogtrace.com**

Záručný list:

Výrobné číslo:

Dátum predaja:

Pečiatka a podpis:



Verzia 2022/09/08 - SK



Kopírovanie tohto návodu bez výslovného súhlasu firmy **VNT electronics s.r.o.** je zakázané.